



G*GRASS®

**СИСТЕМА ВНУТРЕННЕГО НАПОЛНЕНИЯ
TAVINEA SORTO**

Новая компактная система разделения
для выдвижных ящиков GRASS.
Простота форм. Красота. Порядок.





Идеальные рамки для организации выдвижных ящиков

Простая новая система разделения Tavinea Sorto позволяет организовать пространство в выдвижных ящиках любой ширины.

Рамки Tavinea Sorto из тонких металлических профилей толщиной всего 6 мм – это функциональное украшение любого интерьера. Лаконичный и строгий дизайн, матовые поверхности и классические цвета – благодаря истинной элегантности системы разделения мебель на кухне, в ванной, гостиной или спальне всегда выглядит стильно. Инновационное угловое соединение одновременно играет роль разделителя и ограничителя.

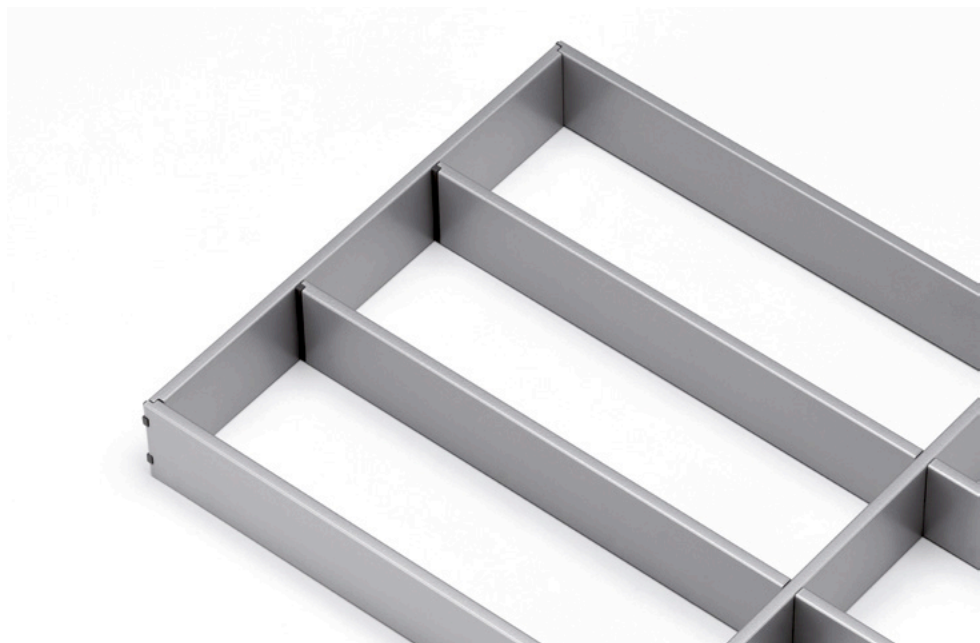

В комплектации с блоком для ножей, стойкой для специй и держателем для рулонов пленки Tavinea Sorto можно по праву назвать комплексной системой наполнения.

СИСТЕМА ВНУТРЕННЕГО НАПОЛНЕНИЯ TAVINEA SORTO

Tavinea Sorto подкупает своим пуристическим дизайном и элементарной концепцией, проще которой и быть не может! Незаменимый аксессуар для комплектации выдвижных ящиков GRASS любой модели.



Tavinea Sorto – идеальное дополнение для всех систем выдвижных ящиков GRASS: Nova Pro, DWD XP или Vionaro. Все системы полностью идентичны по материалу, форме, цвету и качеству и изготовлены из одинаковой стали с одним и тем же порошковым покрытием. Благодаря гармоничному цветовому сочетанию системы внутреннего наполнения и царг выдвижных ящиков Tavinea Sorto превращается в великолепный объект дизайна с завораживающим эффектом.

Системы выдвижных ящиков GRASS и Tavinea Sorto. Двухединая цельность.

Узкие продольные разделители устанавливаются с помощью встроенного в поперечную планку пружинного механизма в любое положение. При помощи одной единственной поперечной планки можно создать две дополнительные секции или надежно зафиксировать блок для ножей, держатель для рулонов пленки и стойку для специй.







Собрать все в единое целое? Проще простого!

Высококачественные элементы рамок из стали, дополненные деталями из дерева, придают особую привлекательность организации пространства хранения в выдвижных ящиках. Светлое дерево замечательно сочетается с темными тонами, а темный ясень идеально подходит к металлу серебристых оттенков. Независимо от выбранного цвета сочетание металла и дерева вносит в дизайн Tavinea Sorto динамичность и свежесть.

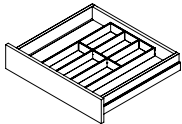

TAVINEA SORTO

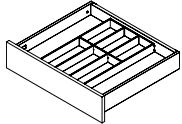
Идеальные рамки для организации порядка с компактной системой внутреннего наполнения выдвижных ящиков.

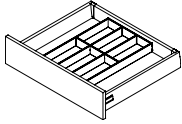
	Описание продукта		Стр.
	Tavinea Sorto для Nova Pro Scala <ul style="list-style-type: none">• Модульная система внутреннего наполнения• Превосходная организация для выдвижных ящиков со столовыми приборами и мелкими принадлежностями• Высококачественные рамки и поперечные планки из стали с порошковым покрытием		6
	Tavinea Sorto для Vionaro <ul style="list-style-type: none">• Модульная система внутреннего наполнения• Превосходная организация для выдвижных ящиков со столовыми приборами и мелкими принадлежностями• Высококачественные рамки и поперечные планки из стали с порошковым покрытием		12
	Tavinea Sorto для DWD XP <ul style="list-style-type: none">• Модульная система внутреннего наполнения• Превосходная организация для выдвижных ящиков со столовыми приборами и мелкими принадлежностями• Высококачественные рамки и поперечные планки из стали с порошковым покрытием		18

TAVINEA SORTO ДЛЯ NOVA PRO

Система внутреннего наполнения

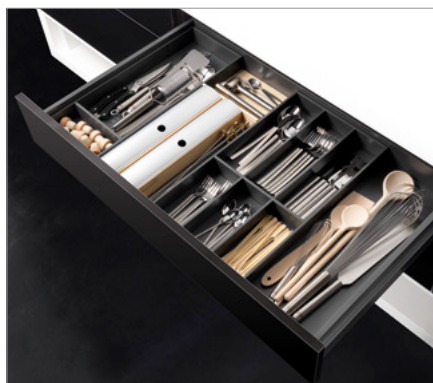

- Превосходная организация для выдвижных ящиков со столовыми приборами и мелкими принадлежностями
- Высококачественные рамки и планки усиления из стали с порошковым покрытием
- Гармоничное сочетание по цвету с царгами
- Новаторские ограничители скольжения гарантируют надежную фиксацию в ящике

Единица упаковки (VPE):

201 = 1 единица в коробке

207 = 10 единиц в коробке

Примечания:

- Tavinea Sorto B186 подходит для корпусов шириной от 300 мм.
- Tavinea Sorto B276 подходит для корпусов шириной от 400 мм.

ИНФОРМАЦИЯ ДЛЯ ЗАКАЗА

1 Tavinea Sorto B186 Штука



NL	Stone			Silver								
	Артикул	VPE		Артикул	VPE							
350	F007130074	201		F007130075	201							
400	F007130078	201		F007130079	201							
450	F007130082	201		F007130083	201							
500	F007130086	201		F007130087	201							
550	F007130090	201		F007130091	201							
600	F007130094	201		F007130095	201							
650	F007130098	201		F007130099	201							

2 Tavinea Sorto B276 Штука



NL	Stone			Silver								
	Артикул	VPE		Артикул	VPE							
400	F007130050	201		F007130051	201							
450	F007130054	201		F007130055	201							
500	F007130058	201		F007130059	201							
550	F007130062	201		F007130063	201							
600	F007130066	201		F007130067	201							
650	F007130070	201		F007130071	201							

3 Планка усиления Tavinea Sorto Штука

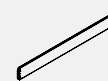

NL	Stone			Silver								
	Артикул	VPE		Артикул	VPE							
350	F007130102	207		F007130103	207							
400	F007130106	207		F007130107	207							
450	F007130110	207		F007130111	207							
500	F007130114	207		F007130115	207							
550	F007130118	207		F007130119	207							
600	F007130122	207		F007130123	207							
650	F007130126	207		F007130127	207							

ССЫЛКИ НА СТРАНИЦЫ

Принадлежности	8		
Технические данные	10		

1 Tavinea Sorto B186



NL 350



NL 400 - 500



NL 550 - 650

2 Tavinea Sorto B276



NL 400

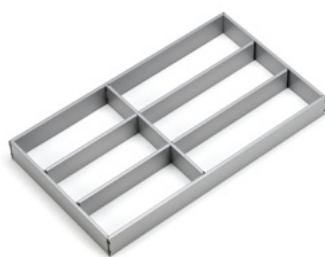

NL 450 - 500



NL 550 - 650

3 Планка усиления Tavinea Sorto



Принадлежности для Tavinea Sorto см. на стр. 8

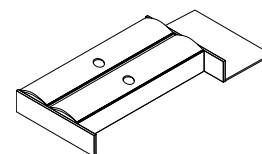
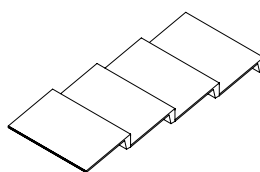
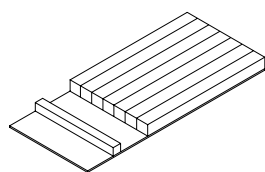

УСЛОВНЫЕ ОБОЗНАЧЕНИЯ

B Ширина
KB Ширина корпуса
NL Номинальная длина

TAVINEA SORTO ДЛЯ NOVA PRO

Принадлежности

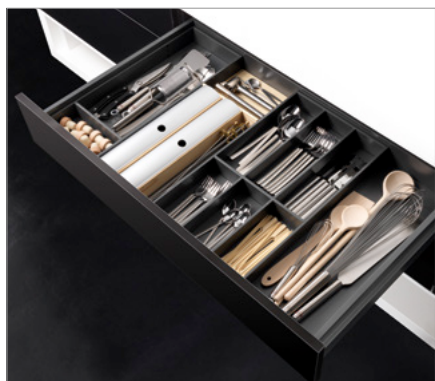

- Подходящие принадлежности на любой случай
- Ножи, баночки для специй, рулоны с пленкой, столовые приборы или туалетная вода: благодаря принадлежностям Tavinea Sorto всё хранится в идеальном порядке.
- Высококачественные материалы: алюминий и массив древесины

Единица упаковки (VPE):
201 = 1 единица в коробке

Примечание:
принадлежности соответствуют гигиеническим нормам и пригодны для контакта с пищевыми продуктами.

ИНФОРМАЦИЯ ДЛЯ ЗАКАЗА

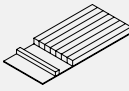
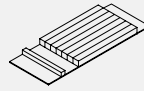
1 Блок для ножей Штука						
	NL450	VPE	NL 500	VPE	NL 550 ¹	VPE
Светлый ясень	F007108657	201	F007101990	201	F007101990 F007108659	201
Темный ясень	F007108658	201	F007101995	201	F007101995 F007108660	201

¹ В комплект NL 550 входит блок для ножей и компенсатор. Просьба заказывать оба артикула.

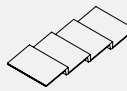
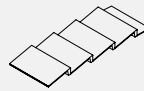
2 Стойка для специй Штука				
	NL 500	VPE	NL 550 ¹	VPE
Светлый ясень	F007101992	201	F007101992 F007108659	201
Темный ясень	F007101997	201	F007101997 F007108660	201

¹ В комплект NL 550 входит стойка для специй и компенсатор. Просьба заказывать оба артикула.

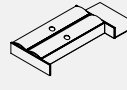
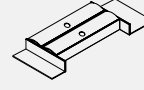
3 Держатель для рулонов пленки Штука				
	NL 500	VPE	NL 550 ¹	VPE
Светлый ясень	F007101994	201	F007101994 F007108659	201
Темный ясень	F007101999	201	F007101999 F007108660	201

¹ В комплект NL 550 входит держатель для рулонов пленки и компенсатор. Просьба заказывать оба артикула.

ССЫЛКИ НА СТРАНИЦЫ

Tavinea Sorto	6
Технические данные	10

1 Блок для ножей



2 Стойка для специй

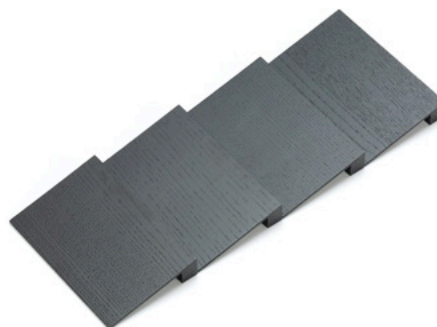

3 Держатель для рулонов пленки



УСЛОВНЫЕ ОБОЗНАЧЕНИЯ

NL Номинальная длина

TAVINEA SORTO ДЛЯ NOVA PRO

Технические данные

ПРИМЕРЫ ИСПОЛЬЗОВАНИЯ

KB 450

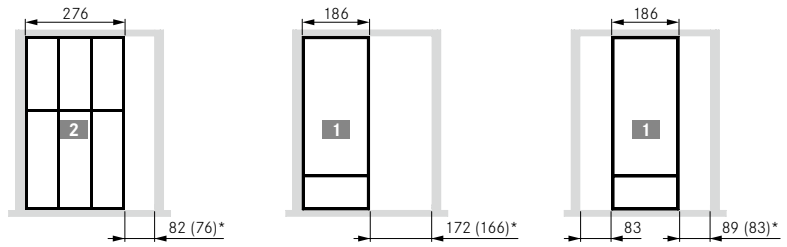
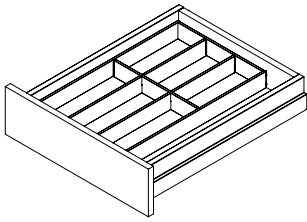

KB 600

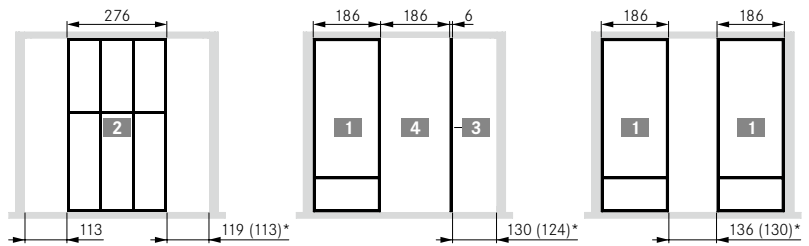
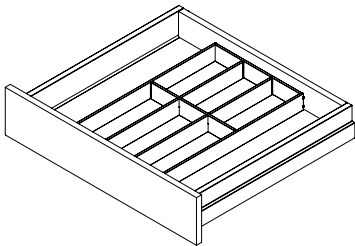

KB 900

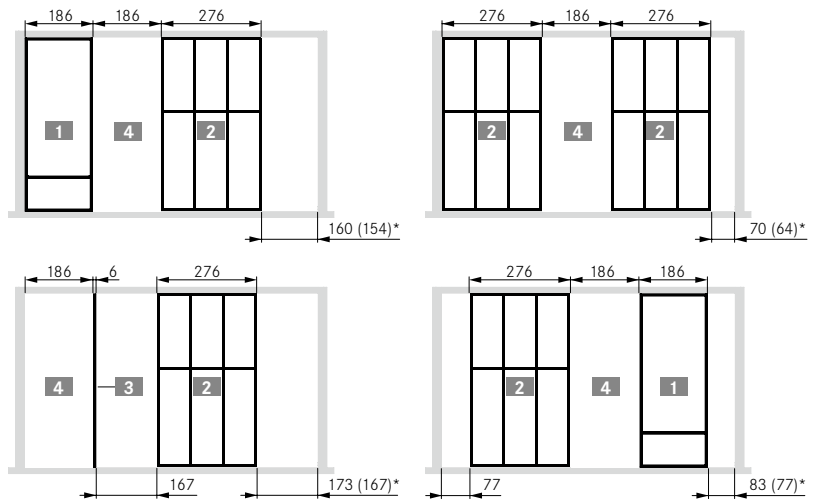
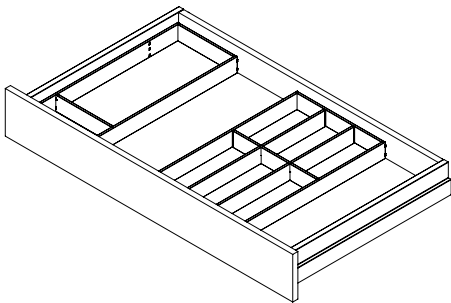

KB 1200

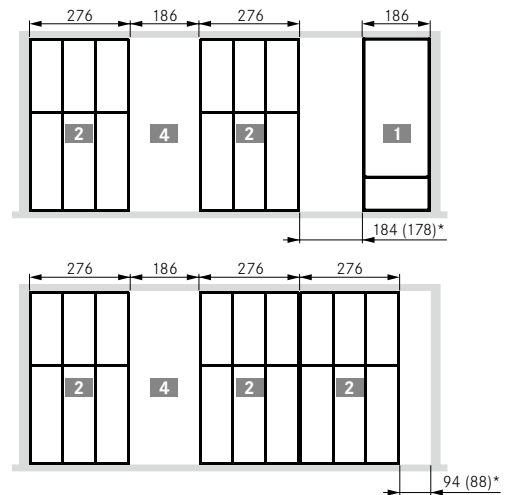
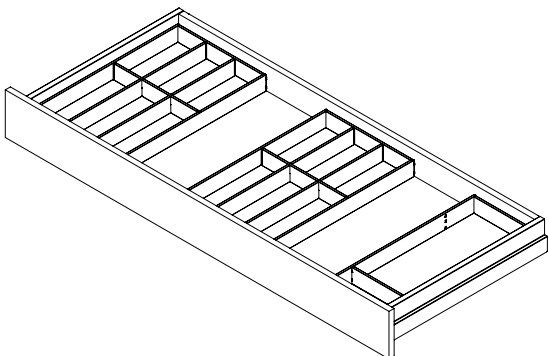

* S16 (S18/S19)

ПРИМЕР ИСПОЛЬЗОВАНИЯ

Описание

1

2

3

4

NL	X
350	329
400	379
450	429
500	479
550	530
600	580
650	630

ТЕХНИЧЕСКИЕ ДАННЫЕ

Описание

S/EB	Внешняя ширина корпуса (KB)									
	300	400	500	600	700	800	900	1000	1100	1200
16/29	208	308	408	508	608	708	808	908	1008	1108
18/30	202	302	402	502	602	702	802	902	1002	1102
19/29	202	302	402	502	602	702	802	902	1002	1102
Внутренний размер (LWS)										

УСЛОВНЫЕ ОБОЗНАЧЕНИЯ

<p>EB Установочная ширина</p> <p>KB Ширина корпуса</p> <p>LWS Внутр. ширина выдвижного ящика</p> <p>NL Номинальная длина</p>	<p>S Боковая стенка корпуса</p> <p>TAG Компенсация допуска</p>	
--	--	--

TAVINEA SORTO ДЛЯ VIONARO

Система внутреннего наполнения



- Превосходная организация для выдвижных ящиков со столовыми приборами и мелкими принадлежностями
- Высококачественные рамки и планки усиления из стали с порошковым покрытием
- Гармоничное сочетание по цвету с царгами
- Новаторские ограничители скольжения гарантируют надежную фиксацию в ящичке

Единица упаковки (VPE):

201 = 1 единица в коробке
207 = 10 единиц в коробке

Примечания:

- Tavinea Sorto B186 подходит для корпусов шириной от 300.
- Tavinea Sorto B276 подходит для корпусов шириной от 400.

ИНФОРМАЦИЯ ДЛЯ ЗАКАЗА

1 Tavinea Sorto B186 Штука



NL	Silver grey			Graphit								
	Артикул	VPE		Артикул	VPE							
350	F007130148	201		F007130149	201							
400	F007130151	201		F007130152	201							
450	F007130154	201		F007130155	201							
500	F007130157	201		F007130158	201							
550	F007130160	201		F007130161	201							
600	F007130163	201		F007130164	201							
650	F007130166	201		F007130167	201							

2 Tavinea Sorto B276 Штука



NL	Silver grey			Graphit								
	Артикул	VPE		Артикул	VPE							
400	F007130130	201		F007130131	201							
450	F007130133	201		F007130134	201							
500	F007130136	201		F007130137	201							
550	F007130139	201		F007130140	201							
600	F007130142	201		F007130143	201							
650	F007130145	201		F007130146	201							

3 Планка усиления Tavinea Sorto Штука



NL	Silver grey			Graphit								
	Артикул	VPE		Артикул	VPE							
350	F007130169	207		F007130170	207							
400	F007130172	207		F007130173	207							
450	F007130175	207		F007130176	207							
500	F007130178	207		F007130179	207							
550	F007130181	207		F007130182	207							
600	F007130184	207		F007130185	207							
650	F007130187	207		F007130188	207							

ССЫЛКИ НА СТРАНИЦЫ

Принадлежности	14		
Технические данные	16		

1 Tavinea Sorto B186



NL 350



NL 400 - 500



NL 550 - 650

2 Tavinea Sorto B276



NL 400

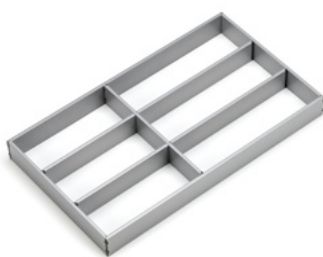

NL 450 - 500



NL 550 - 650

3 Планка усиления Tavinea Sorto



Принадлежности для Tavinea Sorto см. на стр. 14

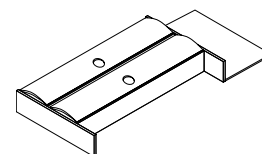
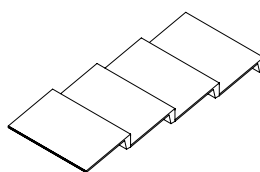
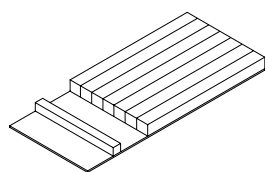

УСЛОВНЫЕ ОБОЗНАЧЕНИЯ

B Ширина
KB Ширина корпуса
NL Номинальная длина

TAVINEA SORTO ДЛЯ VIONARO

Принадлежности

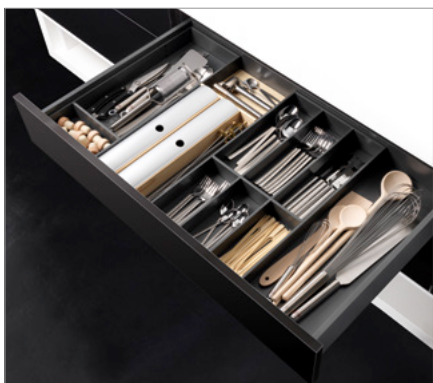

- Подходящие принадлежности на любой случай
- Ножи, баночки для специй, рулоны с пленкой, столовые приборы или туалетная вода: с принадлежностями Tavinea Sorto всё хранится в идеальном порядке.
- Высококачественные материалы: алюминий и массив древесины

Единица упаковки (VPE):

201 = 1 единица в коробке

Примечание:

принадлежности соответствуют гигиеническим нормам и пригодны для контакта с пищевыми продуктами.

ИНФОРМАЦИЯ ДЛЯ ЗАКАЗА

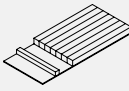
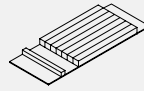
1 Блок для ножей Штука						
	NL 450	VPE	NL 500	VPE	NL 550 ¹	VPE
Светлый ясень	F007108661	201	F007102418	201	F007102418 F007108659	201
Темный ясень	F007108662	201	F007102424	201	F007102424 F007108660	201

¹ В комплект NL 550 входит блок для ножей и компенсатор. Просьба заказывать оба артикула.

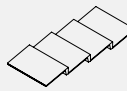
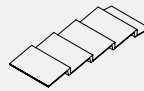
2 Стойка для специй Штука				
	NL 500	VPE	NL 550 ¹	VPE
Светлый ясень	F007102420	201	F007102420 F007108659	201
Темный ясень	F007102426	201	F007102426 F007108660	201

¹ В комплект NL 550 входит стойка для специй и компенсатор. Просьба заказывать оба артикула.

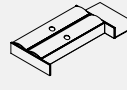
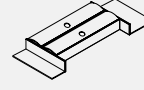
3 Держатель для рулонов пленки Штука				
	NL 500	VPE	NL 550 ¹	VPE
Светлый ясень	F007102422	201	F007102422 F007108659	201
Темный ясень	F007102428	201	F007102428 F007108660	201

¹ В комплект NL 550 входит держатель для рулонов пленки и компенсатор. Просьба заказывать оба артикула.

ССЫЛКИ НА СТРАНИЦЫ

Tavinea Sorto	12		
Технические данные	16		

1 Блок для ножей



2 Стойка для специй

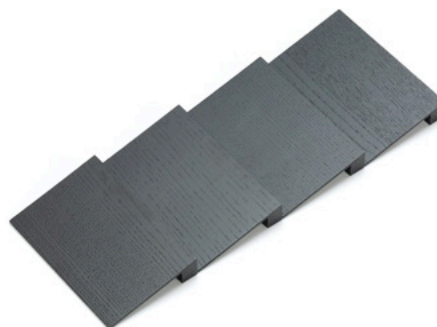

3 Держатель для рулонов пленки



УСЛОВНЫЕ ОБОЗНАЧЕНИЯ

NL Номинальная длина

TAVINEA SORTO ДЛЯ VIONARO

Технические данные

ПРИМЕРЫ ИСПОЛЬЗОВАНИЯ

KB 450

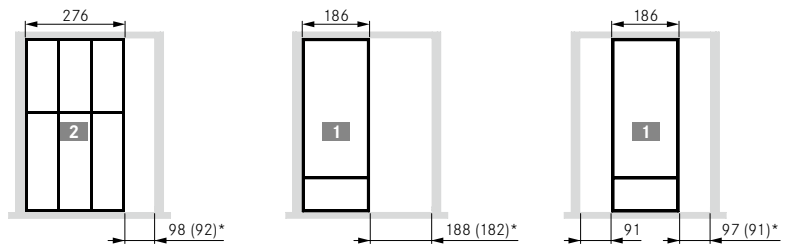
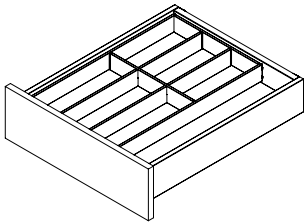

KB 600

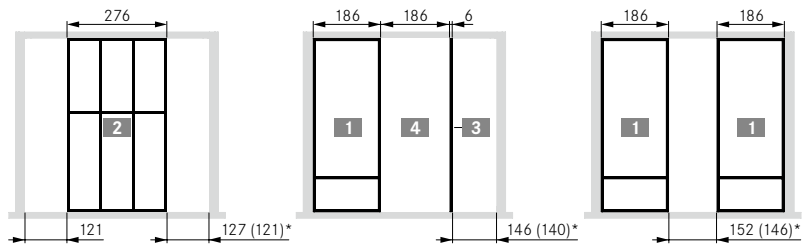
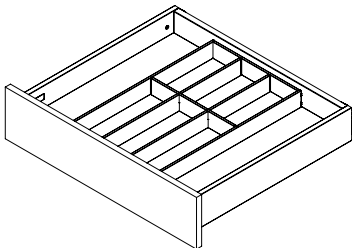

KB 900

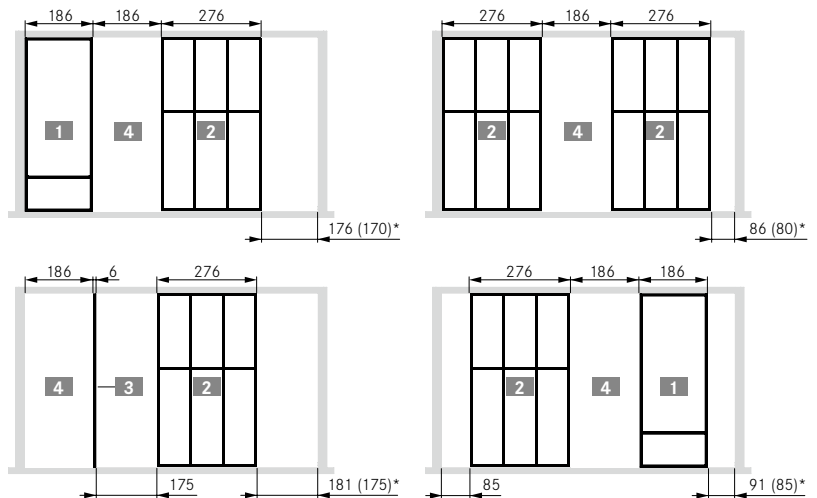
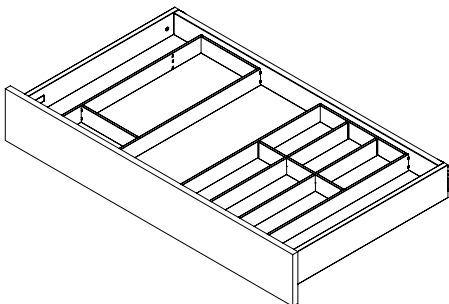

KB 1200

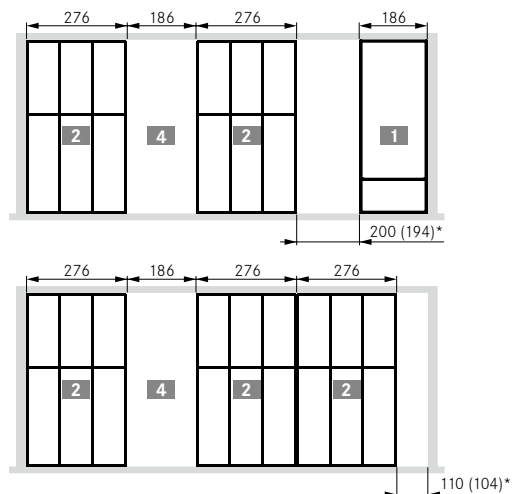
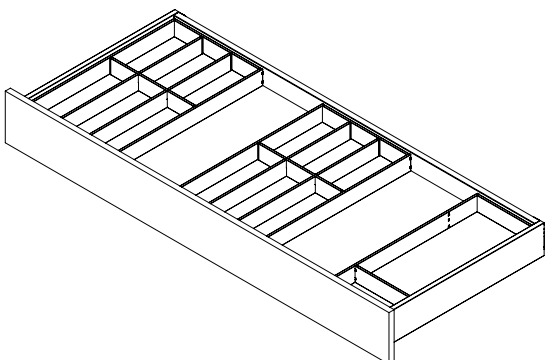

* S16 (S19)

ПРИМЕР ИСПОЛЬЗОВАНИЯ

Описание

1

2

3

4

NL	X
350	322
400	372
450	422
500	472
550	523
600	573
650	623

ТЕХНИЧЕСКИЕ ДАННЫЕ

Описание

S	Внешняя ширина корпуса (KB)									
	300	400	500	600	700	800	900	1000	1100	1200
16	224	324	424	524	624	724	824	924	1024	1124
18	220	320	420	520	620	720	820	920	1020	1120
19	218	318	418	518	618	718	818	918	1018	1118
Внутренний размер (LWS)										

УСЛОВНЫЕ ОБОЗНАЧЕНИЯ

KB	Ширина корпуса
LWS	Внутр. ширина выдвижного ящика
NL	Номинальная длина
S	Боковая стенка корпуса

TAG	Компенсация допуска
-----	---------------------

TAVINEA SORTO ДЛЯ DWD XP

Система внутреннего наполнения



- Превосходная организация для выдвижных ящиков со столовыми приборами и мелкими принадлежностями
- Высококачественные рамки и планки усиления из стали с порошковым покрытием
- Новаторские ограничители скольжения гарантируют надежную фиксацию в ящике

Единица упаковки (VPE):

201 = 1 единица в коробке
207 = 10 единиц в коробке

Примечания:

- Tavinea Sorto B186 подходит для корпусов шириной от 300.
- Tavinea Sorto B276 подходит для корпусов шириной от 400.

ИНФОРМАЦИЯ ДЛЯ ЗАКАЗА

1 Tavinea Sorto B186 Штука



NL	Silver grey			Graphit								
	Артикул	VPE		Артикул	VPE							
350	F007130148	201		F007130149	201							
400	F007130151	201		F007130152	201							
450	F007130154	201		F007130155	201							
500	F007130157	201		F007130158	201							
550	F007130160	201		F007130161	201							
600	F007130163	201		F007130164	201							
650	F007130166	201		F007130167	201							

2 Tavinea Sorto B276 Штука



NL	Silver grey			Graphit								
	Артикул	VPE		Артикул	VPE							
400	F007130130	201		F007130131	201							
450	F007130133	201		F007130134	201							
500	F007130136	201		F007130137	201							
550	F007130139	201		F007130140	201							
600	F007130142	201		F007130143	201							
650	F007130145	201		F007130146	201							

3 Планка усиления Tavinea Sorto Штука



NL	Silver grey			Graphit								
	Артикул	VPE		Артикул	VPE							
350	F007130169	207		F007130170	207							
400	F007130172	207		F007130173	207							
450	F007130175	207		F007130176	207							
500	F007130178	207		F007130179	207							
550	F007130181	207		F007130182	207							
600	F007130184	207		F007130185	207							
650	F007130187	207		F007130188	207							

ССЫЛКИ НА СТРАНИЦЫ

Принадлежности	20		
Технические данные	22		

1 Tavinea Sorto B186



NL 350



NL 400 - 500



NL 550 - 650

2 Tavinea Sorto B276



NL 400

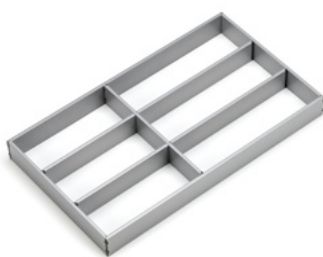

NL 450 - 500



NL 550 - 650

3 Планка усиления Tavinea Sorto



Принадлежности для Tavinea Sorto см. на стр. 20

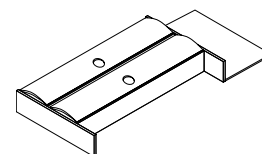
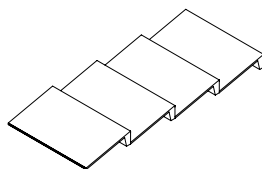
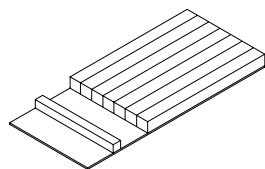

УСЛОВНЫЕ ОБОЗНАЧЕНИЯ

B Ширина
KB Ширина корпуса
NL Номинальная длина

TAVINEA SORTO ДЛЯ DWD XP

Принадлежности



- Подходящие принадлежности на любой случай
- Ножи, баночки для специй, рулоны с пленкой, столовые приборы или туалетная вода: с принадлежностями Tavinea Sorto всё хранится в идеальном порядке.
- Высококачественные материалы: алюминий и массив древесины

Единица упаковки (VPE):

201 = 1 единица в коробке

Примечание:

принадлежности соответствуют гигиеническим нормам и пригодны для контакта с пищевыми продуктами.

ИНФОРМАЦИЯ ДЛЯ ЗАКАЗА

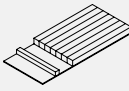
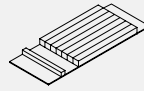
1 Блок для ножей Штука						
	NL 450	VPE	NL 500	VPE	NL 550 ¹	VPE
Светлый ясень	F007108661	201	F007102418	201	F007102418 F007108659	201
Темный ясень	F007108662	201	F007102424	201	F007102424 F007108660	201

¹ В комплект NL 550 входит блок для ножей и компенсатор. Просьба заказывать оба артикула.

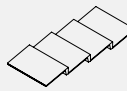
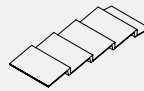
2 Стойка для специй Штука				
	NL 500	VPE	NL 550 ¹	VPE
Светлый ясень	F007102420	201	F007102420 F007108659	201
Темный ясень	F007102426	201	F007102426 F007108660	201

¹ В комплект NL 550 входит стойка для специй и компенсатор. Просьба заказывать оба артикула.

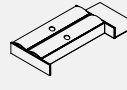
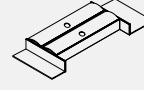
3 Держатель для рулонов пленки Штука				
	NL 500	VPE	NL 550 ¹	VPE
Светлый ясень	F007102422	201	F007102422 F007108659	201
Темный ясень	F007102428	201	F007102428 F007108660	201

¹ В комплект NL 550 входит держатель для рулонов пленки и компенсатор. Просьба заказывать оба артикула.

ССЫЛКИ НА СТРАНИЦЫ

Tavinea Sorto	18		
Технические данные	22		

1 Блок для ножей



2 Стойка для специй

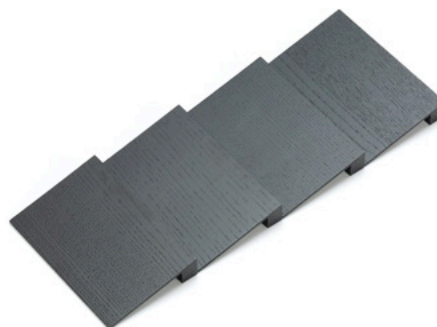

3 Держатель для рулонов пленки



УСЛОВНЫЕ ОБОЗНАЧЕНИЯ

NL Номинальная длина

TAVINEA SORTO ДЛЯ DWD XP

Технические данные

ПРИМЕРЫ ИСПОЛЬЗОВАНИЯ

KB 450

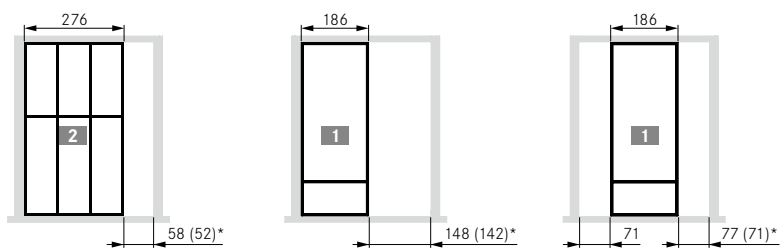
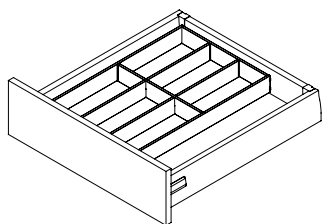

KB 600

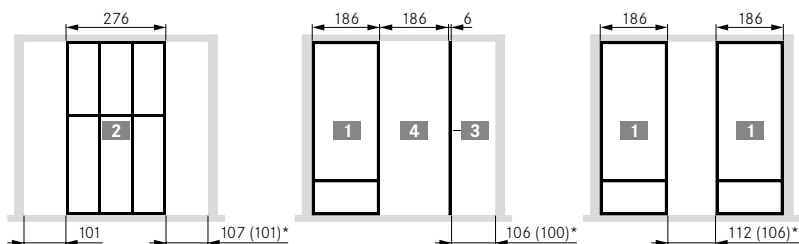
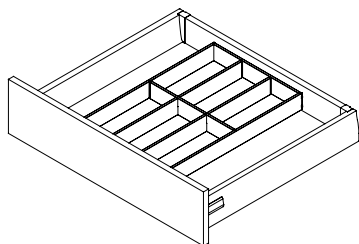

KB 900

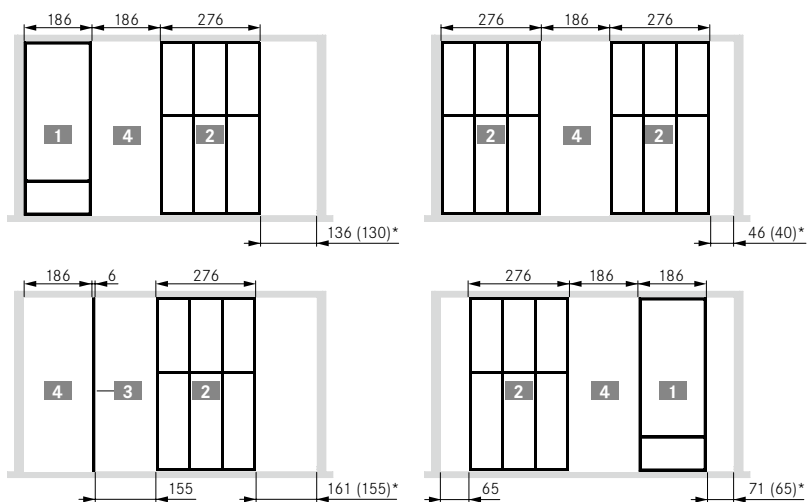
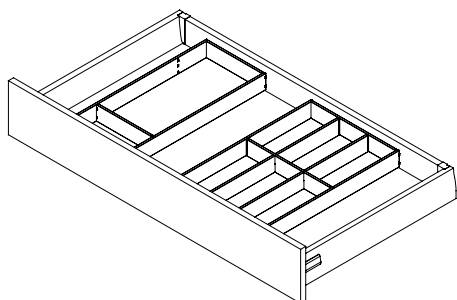

KB 1200

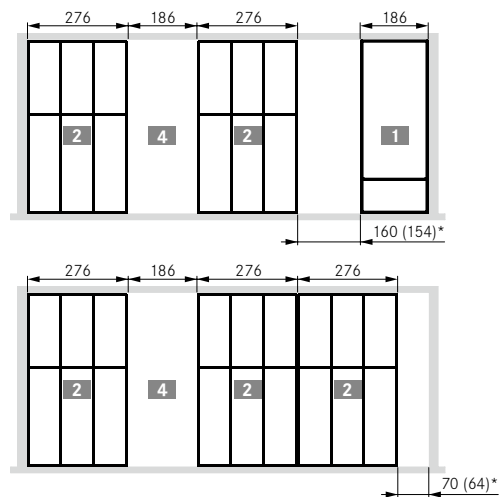
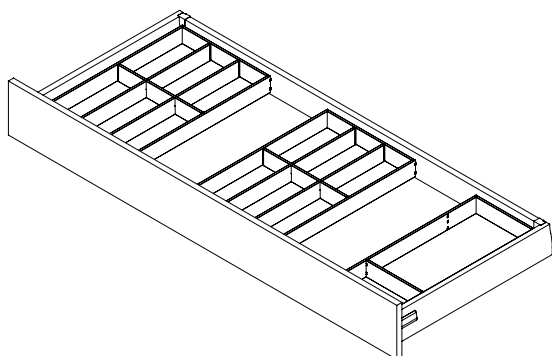

* S16 (S19)

ПРИМЕР ИСПОЛЬЗОВАНИЯ

Описание

1

2

3

4

NL	X
350	322
400	372
450	422
500	472
550	523
600	573
650	623

ТЕХНИЧЕСКИЕ ДАННЫЕ

Описание

S	Внешняя ширина корпуса (KB)									
	300	400	500	600	700	800	900	1000	1100	1200
16	184	284	384	484	584	684	784	884	984	1084
18	180	280	380	480	580	680	780	880	980	1080
19	178	278	378	478	578	678	778	878	978	1078
Внутренний размер (LWS)										

УСЛОВНЫЕ ОБОЗНАЧЕНИЯ

KB	Ширина корпуса	TAG	Компенсация допуска
LWS	Внутр. ширина выдвижного ящика		
NL	Номинальная длина		
S	Боковая стенка корпуса		



GRASS GmbH
Movement Systems
Grass Platz 1
6973 Höchst, Austria
T +43 5578 701-0
F +43 5578 701-59
info@grass.eu



www.grass.eu

Контакт:



Состояние данных: 05/2019
Последнюю версию каталога
вы найдете на нашем веб-сайте.